

Инструкции по технике безопасности

Перед эксплуатацией устройства, пожалуйста, соблюдайте осторожность и следуйте следующим базовым • правилам безопасности:

- Прочитайте внимательно все содержание данного руководства и используйте устройство в соответствии с инструкцией.
- Пожалуйста, сохраните руководство для последующих обращений.
- Любые операции, не соответствующие требованиям данного руководства, могут привести к серьезным травмам или повреждению устройства.
- Данное устройство может быть использовано только вместе с адаптером, аккумулятором и станцией для зарядки, поставляемыми в комплекте с продуктом. В противном случае это может привести к повреждению продукта, поражению электрическим током или возгоранию из-за высокого напряжения.
- Если Робот или другой аксессуар поврежден, пожалуйста, прекратите использование устройства. Для покупки или замены в индивидуальном порядке обратитесь в отдел послепродажного обслуживания 360. Разбирать, ремонтировать или модифицировать данное устройство должны исключительно специалисты по ремонту, назначенные или уполномоченные компанией 360.
- Не используйте устройство в местах, где оно может упасть (например, на втором этаже, на открытых террасах, на поверхностях предметов мебели) без защитных ограждений во избежание случайного падения Робота, что может привести к телесным повреждениям.
- Это устройство используется только для уборки пола в домашних условиях. Не используйте его на улице (например, на открытом балконе), ненапольных поверхностях (например, на диване) в коммерческих или промышленных условиях.
- Перед использованием устройства, уберите провода с пола, чтобы Робот не зацепился за них во время работы.
- Пожалуйста, уберите с пола все хрупкие предметы и мусор (например, вазы и пластиковые пакеты), чтобы не допустить создания препятствий и помех во время работы пылесоса, это также может привести к повреждению Ваших ценных вещей.
- Не размещайте станцию для зарядки вблизи источников тепла (например, радиаторов).
- Людям с физическими, умственными или сенсорными нарушениями и маленьким детям запрещено использовать это устройство.
- Это устройство не игрушка. Когда Робот работает, маленькие дети и домашние животные должны находиться под наблюдением.
- Храните основные чистящие инструменты в недоступном для детей месте.
- Не кладите предметы (а также детей и домашних животных) на Робота, ни во время его остановки, ни при движении.
- Не используйте устройство в комнате, где спят младенцы или маленькие дети.
- Во время работы Робота не допускайте попадания волос, пальцев или других частей тела рядом с отверстием для всасывания пыли.
- Не используйте это изделие для очистки ковров с длинным ворсом (некоторые темные ковры могут быть неправильно очищены).
- Не используйте это устройство для уборки твердых или острых предметов (таких как декоративный мусор, стекло и железные гвозди).

- Не используйте ручки бампера или верхней крышки для переноски Робота.
- Проводите очистку и обслуживание Робота и станции для зарядки только тогда, когда продукт выключен или выдернут из розетки.
- Не используйте это устройство для уборки горящих или дымящихся предметов (например, негашенных окурков).
- Не используйте это устройство в среде с температурой выше 40°C или ниже 0°C.
- Не используйте это устройство на полу, покрытом какими-либо жидкостями или липкими веществами.
- Не вытирайте это устройство влажной тканью, не промывайте Робота и станцию для зарядки непосредственно под струей воды.
- Не используйте функцию влажной уборки на ковре или верхних поверхностях мебели.
- После распаковки Вы можете обнаружить пятна воды или остаточные капли воды в водяном баке или на выходных отверстиях устройства. Это связано со специальным испытанием водяного бака, которое проводится на заводе перед поставкой продукта и является обычным явлением. Это не повлияет на использование устройства.
- При необходимости транспортировки этого устройства, пожалуйста, убедитесь, что Робот отключен. При транспортировке рекомендуется использовать оригинальную упаковку.
- Если Вы не собираетесь использовать это устройство в течение продолжительного периода времени, отключите Робота после того, как он будет полностью заряжен, и поместите в прохладное, сухое место. Заряжайте устройство не реже одного раза в три месяца во избежание чрезмерного разряда аккумулятора.
- Пожалуйста, строго следуйте местным законам и правилам утилизации и удаления аккумуляторов.
- Запрещается сгибать устройство, даже если оно серьезно повреждено, так как аккумулятор может взорваться.
- Пожалуйста, используйте это устройство в соответствии с руководством. Ответственность за любой ущерб, причиненный в результате ненадлежащего использования, возлагается исключительно на пользователя.

Информация о Федеральной комиссии по связи

Это устройство соответствует Закону о телекоммуникациях 1996 года, принятому Федеральной комиссией по связи Соединенных Штатов, код утверждения (CMIIT ID) указан на паспортной табличке устройства.

Внешний вид продукта

Главное устройство

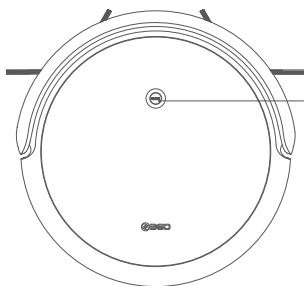

Кнопка УБОРКА

- Нажмите эту кнопку, чтобы запустить / приостановить уборку.
- Нажмите и удерживайте эту кнопку в течение 3 секунд, чтобы вернуть Робота на станцию для зарядки.
- Нажмите и удерживайте эту кнопку в течение 8 секунд, чтобы сбросить Wi-Fi.

Упаковочный лист:

главный блок, станция для зарядки, бак для воды, держатель для тряпки (с тряпкой), руководство пользователя, инструмент для очистки, адаптер питания и вилка, пульт ДУ

Главное устройство	
Размеры	315*315*79mm
Емкость аккумулятора	2600mAh
Рабочее напряжение	14.4V ---
Номинальная мощность	30W
Аккумулятор	Литиевый аккумулятор
Продолжительность зарядки	≤300min
Рабочее время	Литиевый аккумулятор
Диапазон рабочих температур	0~45°C
Диапазон рабочей влажности	≤90%RH
Шум	≤65dB
Комплектующие	
Блок питания	
Выходное напряжение	19V ---
Выходной ток	1A
Станция для зарядки	
Входное напряжение	19V ---

Главное устройство

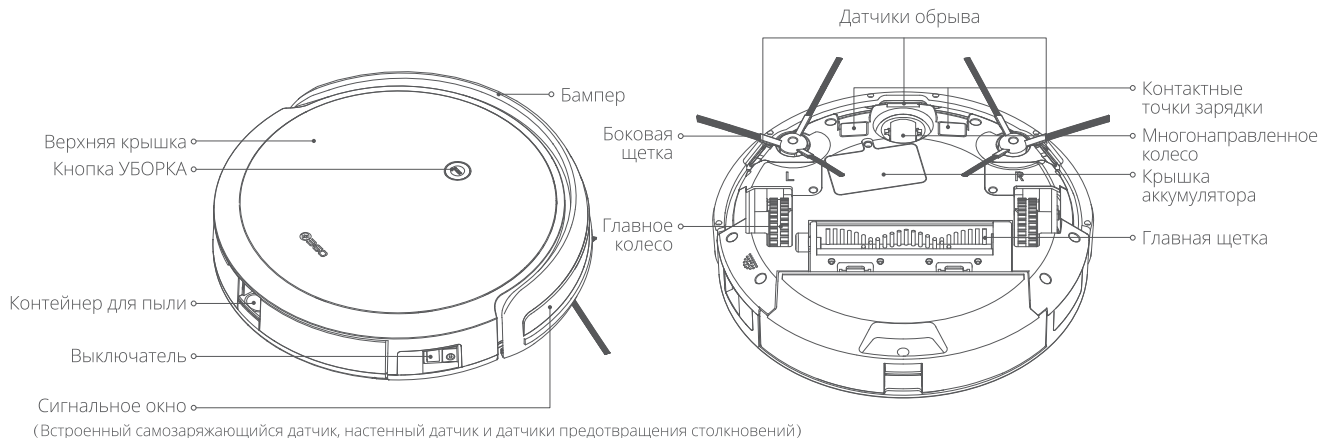

* Не помещайте в резервуар для воды моющее средство, дезинфицирующие вещества или другие химические вещества.

Инструкции по установке

1) Подключите адаптер питания к станции для зарядки.

Примечание:

- Используйте кабельные стяжки для организации лишних кабелей, чтобы предотвратить растяжение кабелей Роботом в процессе уборки, что нарушит питание станции для зарядки.
- Индикатор станции для зарядки горит непрерывно, когда Робот включен, и гаснет, когда он заряжается.

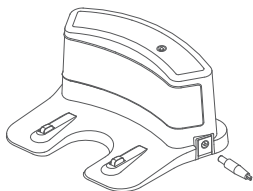

2) Установить станцию для зарядки на горизонтальной поверхности и подключить источник питания.

Примечание: пожалуйста, убедитесь, что в радиусе одного метра слева и справа и в двух метрах от станции для зарядки нет посторонних объектов, а также предметов с сильными отражающими поверхностями, например, зеркала.

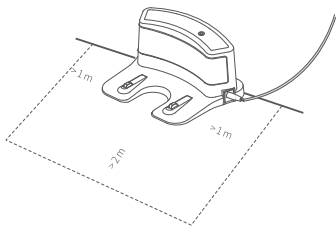

3) Чтобы убедиться, что робот может работать и регулярно возвращаться к станции для зарядки, не перемещайте станцию слишком часто.

Примечание: станция для зарядки не должна находиться в местах, подверженных воздействию прямых солнечных лучей.

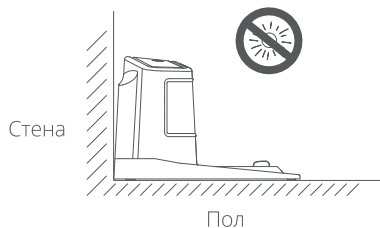

4) Перед использованием снимите защитную ленту с бампера, для обеспечения корректного использования устройства.

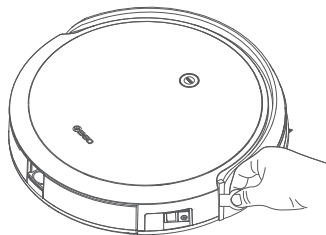

5) Включите Робота.

Выключатель питания расположен на боковой стороне робота, нажмите «I» для включения Робота (нажмите «0» для отключения).

Примечание:

- после завершения уборки рекомендуется зарядить устройство, а не выключать его напрямую, чтобы облегчить последующую уборку.
- Если Вы не собираетесь использовать устройство в течение продолжительного периода времени, пожалуйста, выключите Робота, чтобы защитить аккумулятор.

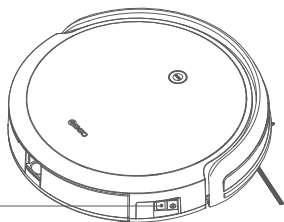

Выключатель

6) Зарядка

Способ 1: включите Робота и расположите его не далее чем на 1 м перед станцией для зарядки. После уведомления о запуске нажмите и удерживайте кнопку УБОРКА в течение 3 секунд, затем отпустите. Робот автоматически найдет станцию для зарядки и станет заряжаться.

Способ 2: включите Робота и расположите его не далее чем на 1 м перед станцией для зарядки. После уведомления о запуске нажмите кнопку зарядки на пульте. Робот автоматически найдет станцию для зарядки и станет заряжаться.

Способ 3: включите Робота и поместите его на станцию для зарядки, убедившись, что контактные точки зарядки совпадают. Затем индикатор питания на станции для зарядки отключится, Робот начнет заряжаться и издаст звуковое сообщение.

Примечание:

- при ежедневном использовании очищайте контактные точки зарядки на станции и Роботе. В противном случае это может повлиять на эффективность зарядки.
- Устройство работает должным образом при уровне заряда аккумулятора не менее 30%. Поместите Робота на станцию для зарядки, если уровень заряда ниже 30%.

Способ 4: вставьте штекер блока питания в разъем питания постоянного тока на боковой части Робота и подключите другой конец к источнику питания (пожалуйста, отсоедините его после зарядки, иначе Робот не будет работать).

Примечание:

- Поддерживайте питание станции для зарядки. В противном случае робот не сможет вернуться на станцию для зарядки.
- При использовании устройства для уборки убедитесь, что Робот покидает станцию для зарядки, чтобы запомнить обратный маршрут. (Если Робот не покидает станцию для зарядки, автоматический возврат на станцию может занять больше времени, что является нормальным явлением.)
- При первом использовании устройства полностью разрядите аккумулятор, затем полностью зарядите в течение пяти часов, чтобы продлить срок службы аккумулятора.
- В режиме влажной уборки Робот не сможет вернуться, а также не может быть перенесен на станцию для зарядки.

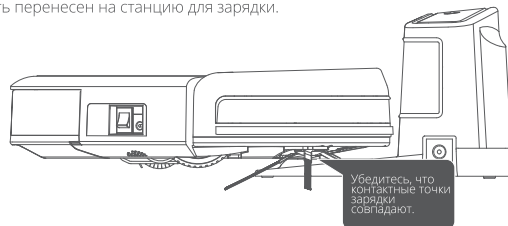

7) Если Робот используется для уборки на возвышении, используйте прочные ограждения, во избежание падения Робота и нанесения материального ущерба или ущерба здоровью.

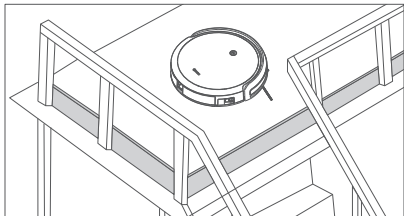

8) Загрузка мобильного приложения

Method 1: найдите приложение в Google Play или Apple Store по запросу "360 Robot ". Настройте приложение, следуя подсказкам системы.

Q 360Robot



360Robot

Method 2: отсканируйте QR-код снизу, чтобы загрузить мобильное приложение.



Замечание: Дальнейшую инструкцию по работе см. в разделе "Меня> Инструкция" в приложении.

Инструкции по использованию пульта



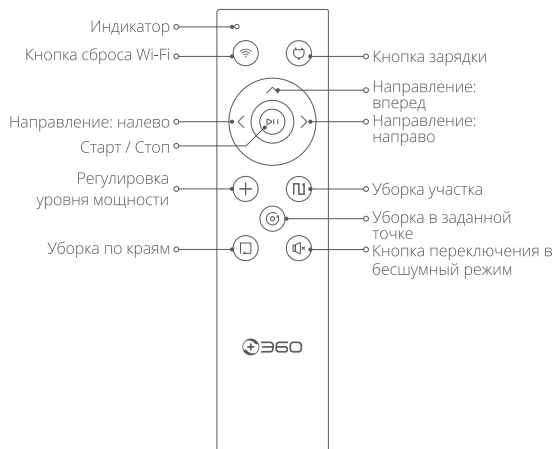



Внешний вид устройства



Примечание:

- Установите в пульт две батареи AAA и включите Робота. Убедитесь, что положительный и отрицательный концы направлены в правильные направления, как указано в аккумуляторном отделении.
- При нажатии кнопок направляйте пульт непосредственно на Робота.
- Когда устройство не подключено к сети Wi-Fi, можно управлять роботом с помощью пульта.
- Когда робот находится на станции для зарядки, он отступает на небольшое расстояние и поворачивается на 180°, если нажата кнопка направления. После этого Вы можете работать в обычном режиме.
- Чтобы пробудить Робота из спящего режима можно нажать кнопку УБОРКА на Роботе, использовать приложение или пульт.

Инструкция по использованию кнопок

Кнопка	Операция	Функция
 Кнопка сброса Wi-Fi	Нажмите и удерживайте кнопку в течение 3 секунд.	Устройство сообщает о голосовой подсказке «Сброс Wi-Fi», а индикатор кнопки УБОРКА на крышке Робота быстро замигает синим цветом.
 Кнопка зарядки	Нажмите кнопку (когда Робот остановился).	Робот возвращается на станцию и начинает заряжаться.
	Нажмите кнопку (когда Робот движется).	Пауза / Стоп: Робот приостанавливается для текущей уборки или останавливается, чтобы вернуться на станцию для зарядки.
 Направление: вперед	Пауза / Стоп: Робот приостанавливается для текущей уборки или останавливается, чтобы вернуться на станцию для зарядки.	Включение дистанционной уборки и движение вперед.
 Направление: налево	Нажмите кнопку (когда Робот движется).	Включение дистанционной уборки и поворот налево.
 Направление: направо	Нажмите кнопку (когда Робот движется).	Включение дистанционной уборки и поворот направо.
 Старт / Стоп	Нажмите кнопку (когда Робот остановился).	Включение режима автоматической уборки и автоматической зарядки.
	Нажмите кнопку (когда Робот движется).	Пауза / Стоп: Робот приостанавливается для текущей уборки или останавливается, чтобы вернуться на станцию для зарядки.
 Регулировка уровня мощности	Нажмите кнопку	Когда оборудован контейнер для пыли, при нажатии кнопки робот изменит свой уровень мощности и выдаст голосовые подсказки.
		Когда оборудован водяной бак, при нажатии кнопки робот изменит уровень расхода воды и выдаст голосовые подсказки.
 Уборка участка	Нажмите кнопку (когда Робот остановился).	Поместите Робота в левый нижний угол области, которую нужно очистить (примерно 1x1 метр). После нажатия этой кнопки Робот запустит зигзагообразный рисунок, чтобы очистить область, начиная с текущего положения, и после завершения уборки, вернется к зарядному устройству.
	Нажмите кнопку (когда Робот движется).	Пауза / Стоп: Робот приостанавливается для текущей уборки или останавливается, чтобы вернуться на станцию для зарядки.
 Уборка в заданной точке	Нажмите кнопку (когда Робот остановился).	Поместите Робота в центр области, которую нужно очистить (около 1,5 метров в диаметре). После нажатия этой кнопки Робот начнет уборку по зигзагообразному маршруту, начиная с текущего положения, и после завершения уборки, вернется на станцию для зарядки.
	Нажмите кнопку (когда Робот движется).	Пауза / Стоп: Робот приостанавливается для текущей уборки или останавливается, чтобы вернуться на станцию для зарядки.
 Уборка по краям	Нажмите кнопку (когда Робот остановился).	Включите Робота, чтобы найти стену и выполнить автоматическую уборку вдоль стены. Завершив уборку, Робот возвращается на станцию для зарядки.
	Нажмите кнопку (когда Робот движется).	Пауза / Стоп: Робот приостанавливается для текущей уборки или останавливается, чтобы вернуться на станцию для зарядки.
 Переключиться на голосовую кнопку	Нажмите кнопку	Коснитесь, чтобы переключаться между языками: английским, немецким, русским и японским.

Меры предосторожности и послепродажное обслуживание

Для Робота-пылесоса 360 предоставляется послепродажное обслуживание в соответствии с Законом Китайской Народной Республики о защите прав и интересов потребителей и Законом Китайской Народной Республики о качестве продукции.

Гарантийное покрытие

Название	Гарантийное покрытие	Гарантийный срок
Главное устройство	Главное устройство (включая встроенный литиевый аккумулятор)	1 год
Комплектующие	Станция для зарядки и блок питания	1 год
Расходные материалы	Боковая щетка, фильтр, инструменты для чистки, контейнер для пыли, тряпка для влажной уборки, водяной бак, фильтрующий элемент и батарейки AAA,	/

* Гарантия может отличаться в зависимости от разных стран, см. местное законодательство и информацию из продавцы.

Исключения и ограничения

1. Устройство было отремонтировано без разрешения, неправильно использовано, разбито, сломано, использовано недолжным образом, намокло или повреждено в результате аварии, используются модифицированные, неправильные комплектующие или этикетка для защиты от мошенничества была сорвана или изменена.
2. Гарантийный срок истекает.
3. Ущерб вызван форс-мажорными обстоятельствами.
4. Обстоятельства, не указанные в Списке дефектов производительности продукта
5. Дефекты продукта и комплектующих, нанесенные владельцем или пользователем.

Контакты

Официальный сайт: smart.360.com

Служба поддержки клиентов: zh-service@360.cn



@360smartlife

См. Декларацию соответствия ЕС здесь:

<https://smart.360.com/certifications/robot/c50series>

